



## **Stacjonarny czytnik kodów kreskowych *DATALOGIC Magellan 3200VSi***



*Instrukcja obsługi*

*Nowy Sącz, grudzień 2011*

Niniejsza instrukcja przeznaczona jest dla „początkującego” użytkownika i zawiera jedynie podstawowe informacje na temat samego czytnika, jego podłączenia do urządzenia nadrzędnego (komputera, kasy fiskalnej), uruchomienia i użytkowania.

Bardziej szczegółowe informacje (m.in. wszystkie kody programujące czytnik) znajdują się angielskojęzycznej instrukcji „Product Reference Guide R44-3106” (można ją pobrać ze strony internetowej producenta - [scanning.datalogic.com](http://scanning.datalogic.com)).

## Parametry techniczne czytnika Magellan 3200VSi

<b>Parametry mechaniczne</b>	
<b>Wymiary</b>	8,2 x 15,2 x 14,2 cm (gł. x szer. x wys.)
<b>Masa</b>	0,6 kg
<b>Parametry optyczne</b>	
<b>Źródło światła</b>	diody LED (625 nm)
<b>Element skanujący</b>	1280x1024
<b>Kontrast kodów</b>	25% (minimum)
<b>Szybkość odczytu</b>	39000000 pikseli/s (maksimum)
<b>Rozdzielczość</b>	5 mils
<b>Parametry elektryczne</b>	
<b>Zasilanie</b>	zasilacz (90-260 VAC, 47-63 Hz)
<b>Pobór mocy</b>	maksymalnie: 8,75 W nominalnie: 2,5 W w trybie uśpienia: 1,8 W
<b>Parametry środowiskowe</b>	
<b>Warunki pracy</b>	temperatura: 0 – 40 °C wilgotność: 5 – 95 % (bez kondensacji pary wodnej)
<b>Warunki składowania</b>	temperatura: -40 – 70 °C wilgotność: 5 – 95 % (bez kondensacji pary wodnej)
<b>Dekoder</b>	
<b>Odczytywane kody</b>	wszystkie standardowe kody 1D (łącznie z GS1 Databar) oraz kody 2D: Aztek Code, Data Matrix (tylko ECC200), QR Code, Maxi Code
<b>Interfejsy komunikacyjne</b>	
<b>Do urządzenia nadrzędnego</b>	RS232, KBW (emulacja klawiatury), USB (emulacja klawiatury), IBM46xx
<b>Do czytnika ręcznego</b>	RS232 (wyprowadzone zasilanie 5V DC)



## Budowa czytnika

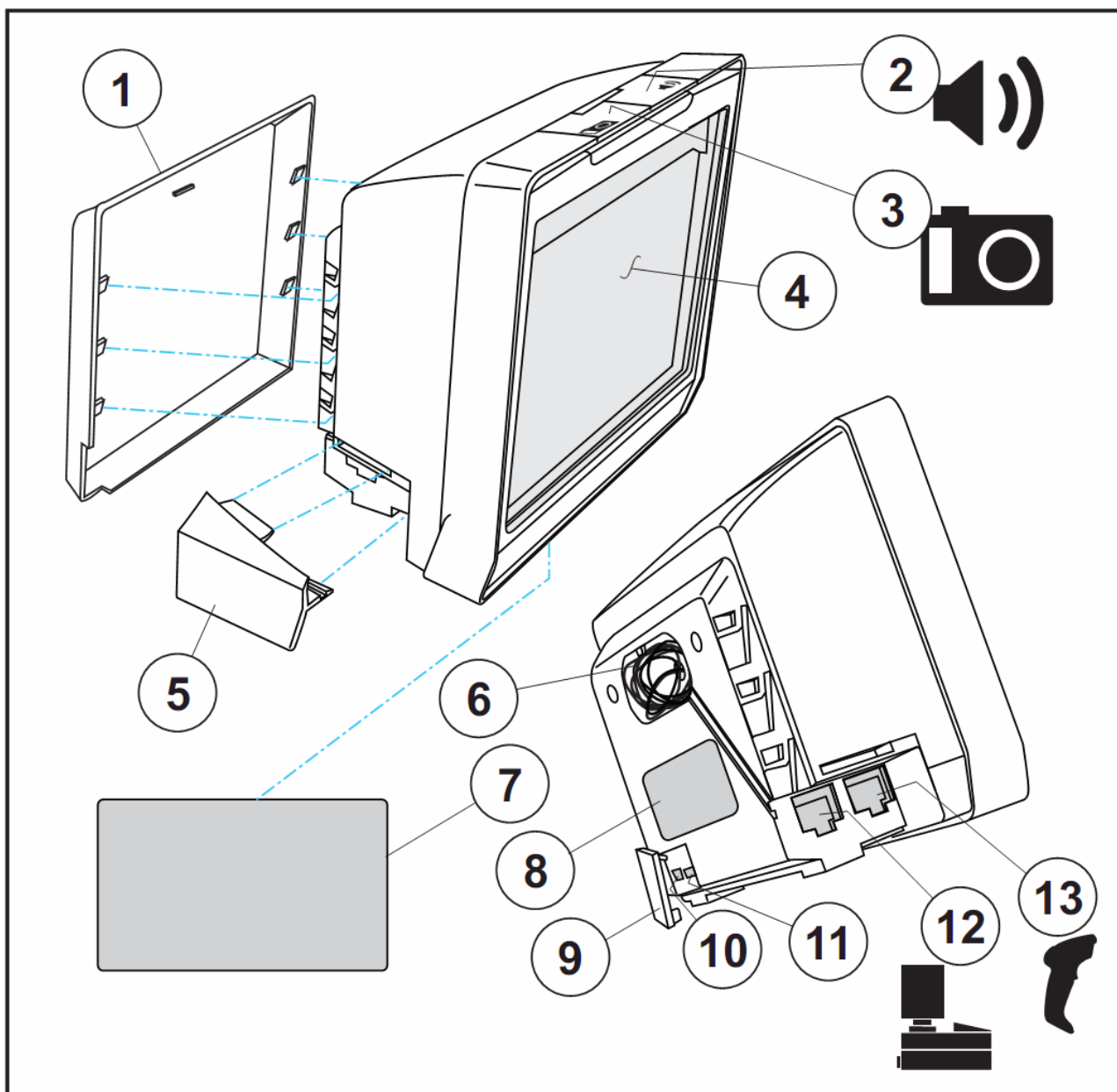

Rysunek 1. Budowa czytnika

- |                                      |  |
|--------------------------------------|--|
| 1. Tylna osłona                      | 8. Etykieta z numerem produktu (P/N)                                     |
| 2. Przycisk skanera                  | 9. Osłona gniazd USB/SD  |
| 3. Przycisk „foto”                   | 10. Testowy Port USB   |
| 4. Okno wejściowe                    | 11. Gniazdo SD   |
| 5. Osłona kabli                      | 12. Port „host” (niebieski)  |
| 6. Antena EAS                        | 13. Port „AUX” (żółty), do podłączenia np. dodatkowego czytnika ręcznego |
| 7. Etykieta z numerem seryjnym (S/N) |  |



## **Podłączenie**

Aby podłączyć czytnik do urządzenia nadrzędnego (np. komputera), należy wykonać następujące czynności:

### Przypadek 1, czytnik jest zasilany z urządzenia nadrzędnego (np. z portu USB)

1. **Wyłączyć zasilanie urządzenia nadrzędnego** (nie jest wymagane, jeśli czytnik będzie podłączony do portu USB)
2. Wpiąć kabel komunikacyjny czytnika jednym końcem do gniazda „Host”, a drugim końcem do odpowiedniego gniazda w urządzeniu nadrzędnym (uwaga, może być wymagana specjalna przejściówka!)
3. **Włączyć zasilanie urządzenia nadrzędnego**, (jeśli było wyłączone).
4. Odpowiednio do posiadanego kabla komunikacyjnego i żądanych parametrów interfejsu komunikacyjnego skonfigurować czytnik.
5. W przypadku korzystania z interfejsu USB-COM, potrzebna będzie instalacja sterownika (można go pobrać ze strony [scanning.datalogic.com](http://scanning.datalogic.com)).
6. Sprawdzić czy czytnik odczytuje kody kreskowe i prawidłowo przesyła dane do urządzenia nadrzędnego (prawidłowy odczyt kodu jest sygnalizowany przez czytnik dźwiękiem i/lub diodą LED).

### Przypadek 2, czytnik jest zasilany z własnego zasilacza

1. Wpiąć kabel komunikacyjny czytnika jednym końcem do gniazda „Host”, a drugim końcem pozostawić **niepodłączony**.
2. **Włączyć zasilanie czytnika.**
3. Odpowiednio do posiadanego kabla komunikacyjnego i żądanych parametrów interfejsu komunikacyjnego skonfigurować czytnik.
4. **Wyłączyć zasilanie** urządzenia nadrzędnego **oraz** czytnika!
5. Wpiąć „wolny” koniec kabla komunikacyjnego czytnika do odpowiedniego gniazda w urządzeniu nadrzędnym (uwaga, może być wymagana specjalna przejściówka!)
6. **Włączyć zasilanie urządzenia nadrzędnego i czytnika.**
7. Sprawdzić czy czytnik odczytuje kody kreskowe i prawidłowo przesyła dane do urządzenia nadrzędnego (prawidłowy odczyt kodu jest sygnalizowany przez czytnik dźwiękiem i/lub diodą LED).



## Użytkowanie czytnika

Aby czytnik sprawnie odczytywał kody kreskowe należy odpowiednio się nim posługiwać. Skanowanie kodów kreskowych za pomocą czytnika *Magellan 3200VSi* można przeprowadzać na dwa sposoby:

1. Przesuwanie produktów z kodem kreskowym, w odpowiedniej odległości, przed oknem czytnika z lewej na prawą stronę (lub prawej na lewą) - rys. „2a”. Metoda ta jest zwykle stosowana w super i hipermarketach, gdzie minimalizuje ona konieczność podnoszenia produktów przy skanowaniu.
2. Przybliżanie produktów do czytnika, do momentu aż kod kreskowy zostanie odczytany - rys. „2b”. Metoda ta ma zastosowanie np. w niewielkich sklepach czy aptekach, gdzie ze względu na niewielką ilość wolnego miejsca na ladzie utrudnione jest korzystanie z metody 1.

Czytnik może być również tak skonfigurowany, że będzie możliwe skanowanie kodów z ekranów LCD (np. telefonów komórkowych) oraz wykonywanie zdjęć (po naciśnięciu przycisku „foto”).

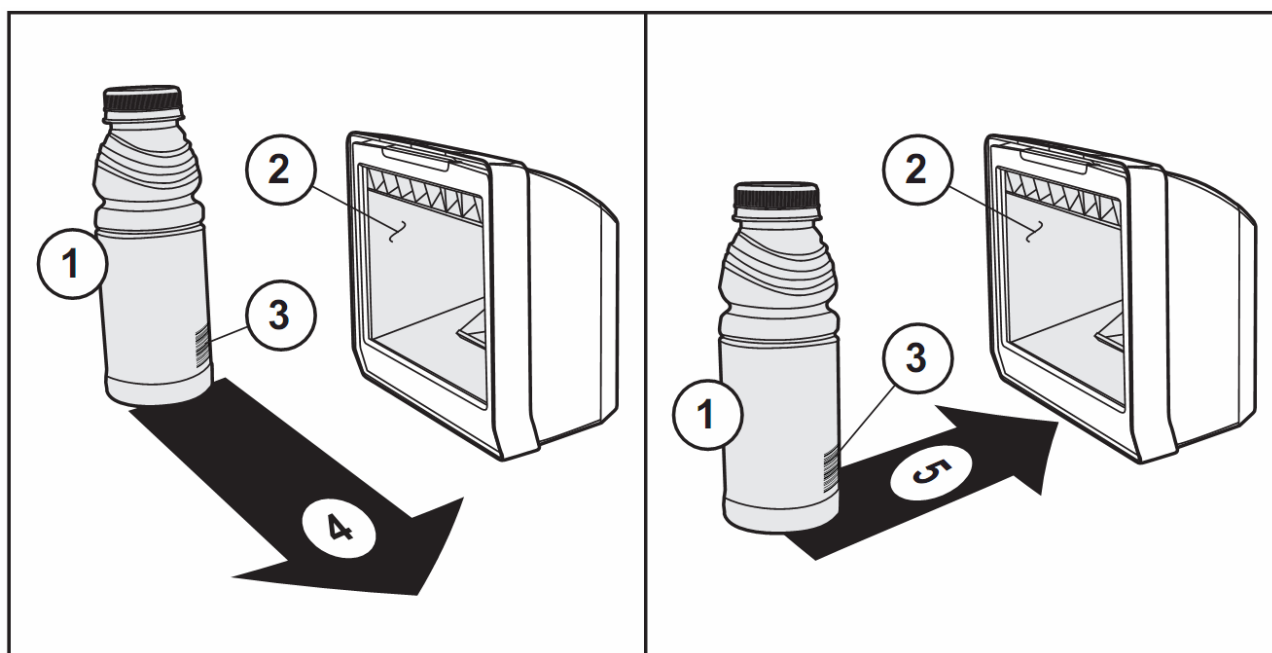

Rysunek 2. Sposób odczytu kodów kreskowych

- |                              |                                   |
|------------------------------|-----------------------------------|
| 1. Produkt                   | 4. Skanowanie przez „przesuwanie” |
| 2. „Okno wejściowe” czytnika | 5. Skanowanie przez „zbliżanie”   |
| 3. Kod kreskowy produktu     |                                   |



## Funkcje przycisku czytnika

Przycisk czytnika służy głównie do zmiany wysokości tonu i głośności dźwięku emitowanego przez głośnik czytnika. Oprócz tego przycisk pełni jeszcze kilka dodatkowych funkcji w zależności od tego, w jakim stanie znajduje się czytnik i na jak długo został on wciśnięty.

<b>Sposób naciśnięcia przycisku</b>	<b>Funkcja</b>	<b>Komentarz</b>
Chwilowe (skaner znajduje się w trybie "uśpienia")	Przywrócenie normalnego trybu pracy („obudzenie”)	Czytnik można „obudzić” również: - umieścić dowolny przedmiot w polu odczytu skanera - zeskanować kod za pomocą dodatkowego (opcjonalnego) czytnika ręcznego
Chwilowe (skaner znajduje się w normalnym trybie pracy)	Zmiana głośności	Dostępne są cztery poziomy głośności.
Naciśnięcie i zwolnienie w momencie, gdy czytnik wydaje dźwięk	Zmiana wysokości tonu dźwięków	Nacisnąć przycisk na ok. 2s i wówczas zwolnić. Dostępne są trzy rodzaje tonów (niski, średni i wysoki).
Naciśnięcie na 4s	Tryb diagnostyczny czytnika	Funkcja jest domyślnie zablokowana dla użytkownika
Naciśnięcie na 8s	RESET czytnika	Funkcja przeznaczona dla serwisu

### **UWAGA:**

Zmiana natężenie i rodzaju dźwięku dokonana za pomocą przycisku na czytniku jest „nietrwała”. Po wyłączeniu zasilania czytnika i włączeniu go ponownie, przywrócone zostaną parametry zapisane na trwałe w czytniku. Chcąc, więc zmienić te parametry „na stałe” należy zrobić to za pomocą kodów programujących z instrukcji „*Product Reference Guide R44-3106*”.



## Sygnaly dźwiękowe i świetlne (zielona dioda LED)

Czytnik emituje pewne sygnały dźwiękowe i świetlne (za pomocą zielonej diody LED) sygnalizujące określone sytuacje mające miejsce podczas użytkowania czytnika. Poniższa tabela zawiera listę takich sygnałów.

### Uwaga:

Istnieje możliwość takiego skonfigurowania czytnika, że pewne z tych sygnałów nie będą przez czytnik emitowane (np. sygnał dźwiękowy oznaczający włączenie zasilania).

### Sygnaly świetlne

<b>Stan</b>	<b>Zielona dioda LED</b>	<b>Opis</b>
Włączenie zasilania	Jasne mignięcie	Czytnik uruchomił się prawidłowo i jest gotowy do pracy
Poprawny odczyt kodu	Jasne mignięcie	Kod kreskowy został zeskanowany i zdekodowany
Gotowość do odczytu	Przyciemnione, ciągłe świecenie	Czytnik jest gotowy do pracy
Tryb uśpienia	Ciągła, powolna zmiana jasności od stanu przyciemnionego do całkowitego wyłączenia	Czytnik jest w tzw. „trybie uśpienia” (oszczędzania energii), aby go „obudzić” wystarczy przesunąć przedmiot z kodem kreskowym przed oknem czytnika lub nacisnąć przycisk „skaner”
Czytnik zablokowany przez urządzenie nadrzędne	Ciągłe miganie co 1s (0,1s wł., 0,9s wył.)	Czytnik został zablokowany przez urządzenie nadrzędne (terminal, komputer, kasę, itp.)
Diagnostyka	Zależnie od wykrytej przyczyny usterki	Jeśli czytnik nie uruchomi się prawidłowo to na podstawie ilości błysków można ustalić przyczynę problemu.
Tryb programowania	Ciągłe miganie co 1s (0,1s wł., 0,9s wył.)	Czytnik znajduje się w trybie programowania (konfigurowania)





## Sygnaly dźwiękowe

<b>Stan</b>	<b>Dźwięk</b>	<b>Opis</b>
Włączenie zasilania	Pojedynczy	Czytnik uruchomił się prawidłowo i jest gotowy do pracy <i>Ten sygnał dźwiękowy może być wyłączony!</i>
Poprawny odczyt kodu	Pojedynczy	Kod kreskowy został zeskanowany i zdekodowany <i>Wysokość tonu i głośność dźwięku można zmieniać!</i>
Diagnostyka	Zależnie od wykrytej przyczyny usterki	Jeśli czytnik nie uruchomi się prawidłowo to na podstawie ilości dźwięków można ustalić przyczynę problemu
Tryb programowania	Zależnie od programowanej opcji	Kolejne dźwięki sygnalizują odczyt kolejnych kodów programujących

## Sygnalizacja usterek

Jeśli czytnik wykryje usterkę, wygeneruje jeden długi (3s), niski dźwięk a dioda LED zacznie błyskać. Jeśli czytnik jest odpowiednio skonfigurowany to po naciśnięciu przycisku skanera, czytnika wygeneruje serię dźwięków i błysków diody LED. Ich ilość pozwala zlokalizować usterkę.

<b>Ilość błysnięć LED i dźwięków</b>	<b>Problem</b>	<b>Rozwiązanie problemu</b>
1	Nieprawidłowa konfiguracja	Kontakt ze sprzedawcą
2	Uszkodzona płyta interfejsu	Kontakt ze sprzedawcą lub serwisem
4	Uszkodzony moduł skanujący	
6	Uszkodzona płyta główna	
10	Uszkodzony przycisk	
11	Błędny Hardware ID	
12	Błędny Model ID	
13	Błędny CPCL ID	



## Rozwiązywanie problemów.

Jeśli pojawią się problemy z pracą czytnika, należy, w pierwszej kolejności, próbować je rozwiązać samodzielnie korzystając z poniższej tabeli.

<b>Problem</b>	<b>Uwagi i sugestie</b>
Czytnik nie świeci i wydaje się być nieaktywnym	<p><i>Sprawdź, czy:</i></p> <ul style="list-style-type: none"> <li>• zasilanie czytnika jest włączone – itp. zasilacz nie jest podłączony do sieci</li> <li>• jeśli czytnik jest zasilany z urządzenia nadrzędnego, sprawdź, czy połączenie jest prawidłowo wykonane</li> </ul>
Czytnik świeci (linie skanujące są widoczne), lecz nie odczytuje kodów	<p><i>Sprawdź, czy:</i></p> <ul style="list-style-type: none"> <li>• kod kreskowy nie jest złej jakości itp. pomarszczony, zamazany, rozerwany, itp.</li> <li>• dany typ kodu kreskowego jest rozpoznawany przez czytnik i jego odczyt nie jest w czytniku zablokowany.</li> <li>• okno czytnika nie jest zabrudzone</li> </ul>
Czytnik odczytuje kody, lecz nie przesyła do urządzenia nadrzędnego	<p><i>Sprawdź czy:</i></p> <ul style="list-style-type: none"> <li>• założony jest odpowiedni kabel <u>a czytnik właściwie zaprogramowany</u></li> <li>• kabel komunikacyjny nie jest uszkodzony</li> <li>• urządzenie nadrzędne jest dobrze skonfigurowane</li> <li>• parametry czytnika odpowiadają parametrom urządzenia nadrzędnego</li> </ul>

## Pomoc techniczna

Jeśli pojawią się problemy, których nie da się rozwiązać wg powyższych wskazówek, należy skontaktować się ze sprzedawcą, u którego czytnik został zakupiony.

Informacje na temat podłączania czytników do kas fiskalnych (kable, konfiguracje) oferowanych przez NOVITUS można znaleźć na stronie internetowej: [www.novitus.pl](http://www.novitus.pl) (dział „Centrum Obsługi Klienta” - „Pliki do pobrania” - „Czytniki kodów kreskowych”).

Oryginalne kompletne instrukcje programowania i obsługi (w j. angielskim) można pobrać z internetowej strony producenta: [scanning.datalogic.com](http://scanning.datalogic.com).



## Podłączenie czytnika do kasy fiskalnej

Aby czytnik działał prawidłowo z kasą fiskalną, należy w większości przypadków użyć specjalnej przejściówki oraz odpowiednio go zaprogramować. Programowania dokonuje się odczytując z instrukcji programowania czytnika odpowiednie kody kreskowe. Należy zwrócić uwagę na to, iż czytnik ma włączone domyślnie wysyłanie identyfikatora kodu (CODE/LABEL ID) przed danymi zawartymi w kodzie, dlatego w przypadku współpracy z kasami, należy tą opcję wyłączyć.

## Podłączenie do kas NOVITUS (OPTIMUS-IC)

Chcąc podłączyć czytnik do kasy fiskalnej NOVITUS lub OPTIMUS-IC (modele: Tango, Bravo, Bonita, Rumba, Frigo, System, Fiesta, Soleo, PS3000 i nowsze) należy skorzystać z przejściówki wykonanej następująco:

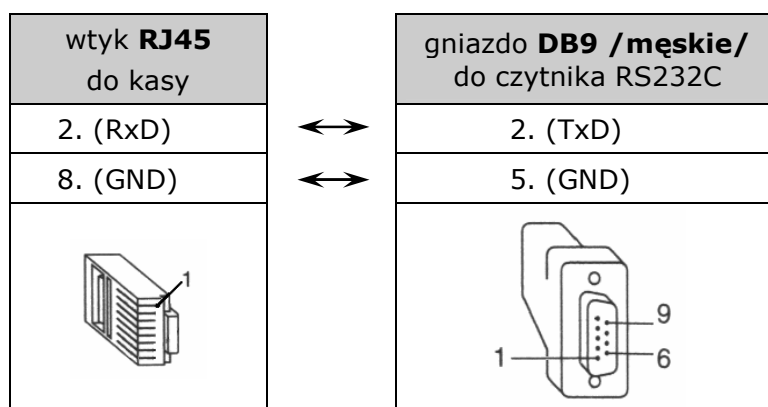

Oprócz tego, czytnik należy tak skonfigurować by jego parametry transmisji odpowiadały parametrom kasy fiskalnej. W kasach fiskalnych NOVITUS (OPTIMUS-IC) parametry te są następujące:

Prędkość	Bitów danych	Bitów stopu	Parzystość	Prefiks	Suffix
9600	7	1	EVEN (parzyste)	(brak)	CR LF (0Dh 0Ah)

Zatem, aby poprawnie skonfigurować czytnik, należy odczytać nim kolejno poniższe kody, zwracając uwagę, aby czytnik nie odczytał dwóch kodów jednocześnie (dobrze jest, zatem zakryć kody sąsiadujące z kodem aktualnie odczytywanym).

### UWAGA:

**Przed skonfigurowaniem czytnika nie wolno podłączać go do kasy, bo jeśli w czytniku będzie zaprogramowany inny interfejs niż RS232, to czytnik jak i kasa mogą zostać uszkodzone!!!**



Ustawienia fabryczne



Standard Product Default Settings

Wejście w tryb programowania



START / END



Wybór interfejsu komunikacyjnego





RS-232 Standard

Parzystość



Parity = Even

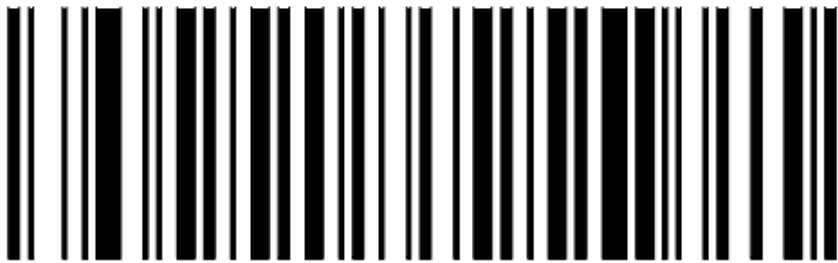

<p><b>Bity danych</b></p>	 <p>7 Data Bits</p>
<p><b>Nie wysyłaj „Label ID”</b></p>	 <p>Label ID Transmission: Disable</p>



Wyjście z trybu programowania

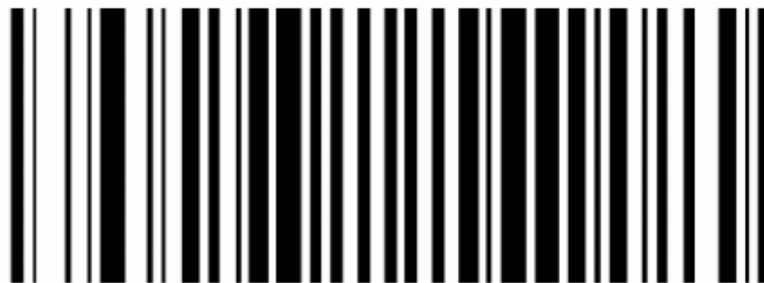

START / END



## **Podłączenie czytnika do komputera (interfejs KBW)**

Aby czytnik współpracował prawidłowo z komputerami zgodnymi z PC (interfejs emulacji klawiatury) należy czytnik odpowiednio zaprogramować. Zwykle wystarczy odczytać kolejno poniższe kody zwracając uwagę, aby czytnik nie odczytał dwóch kodów jednocześnie. Dobrze jest, zatem zakryć kody sąsiadujące z kodem aktualnie odczytywanym.

### **UWAGA:**

**Jeśli czytnik zasilany jest z zewnętrznego zasilacza, to przed rozpoczęciem jego programowania nie należy podłączać go do urządzenia nadrzędnego (w tym wypadku komputera), bo jeśli w czytniku będzie zaprogramowany interfejs inny niż KBW, to czytnik jak i urządzenie nadrzędne (komputer) mogą zostać uszkodzone!!!**





Wejście w tryb programowania



Wybór interfejsu komunikacyjnego



Niw wysyłaj „Code ID”

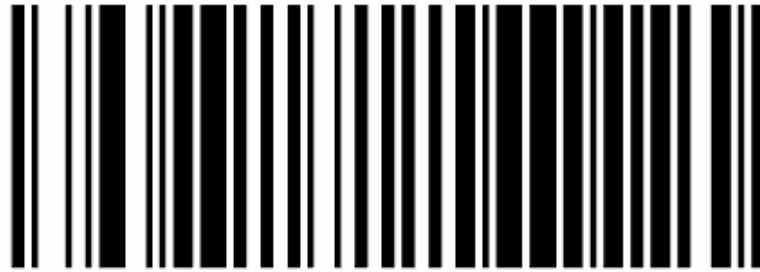

Label ID Transmission: Disable

Wyjście z trybu programowania



START / END



## **Podłączenie czytnika do komputera (interfejs USB)**

Aby czytnik współpracował prawidłowo z komputerami zgodnymi z PC, interfejs USB-KeyBoard (emulacja klawiatury USB) należy czytnik odpowiednio zaprogramować. Zwykle wystarczy odczytać kolejno poniższe kody zwracając uwagę, aby czytnik nie odczytał dwóch kodów jednocześnie. Dobrze jest, zatem zakryć kody sąsiadujące z kodem aktualnie odczytywanym.

### **UWAGA:**

**Jeśli czytnik zasilany jest z zewnętrznego zasilacza, to przed rozpoczęciem jego programowania nie należy podłączać go do urządzenia nadrzędnego (w tym wypadku komputera), bo jeśli w czytniku będzie zaprogramowany interfejs inny niż USB, to czytnik jak i komputer mogą zostać uszkodzone!!!**

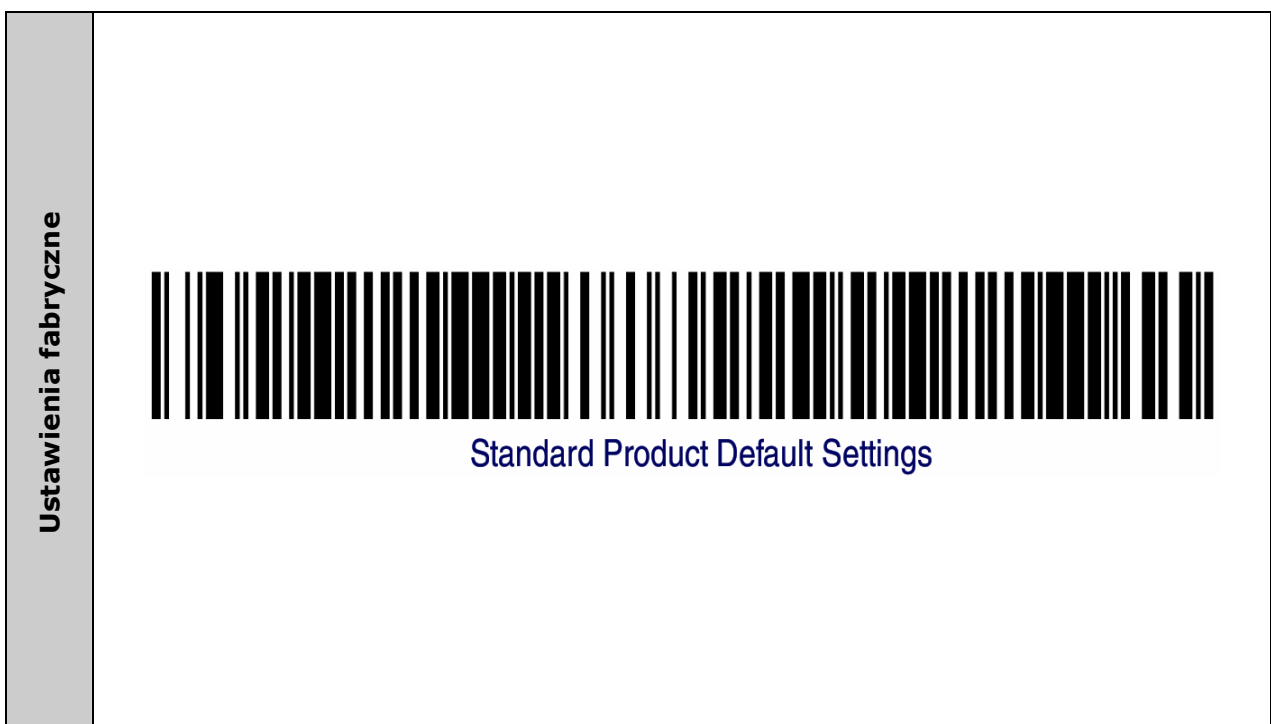

**Wejście w tryb programowania**



**Wybór interfejsu komunikacyjnego**



Niw wysyłaj „Code ID”

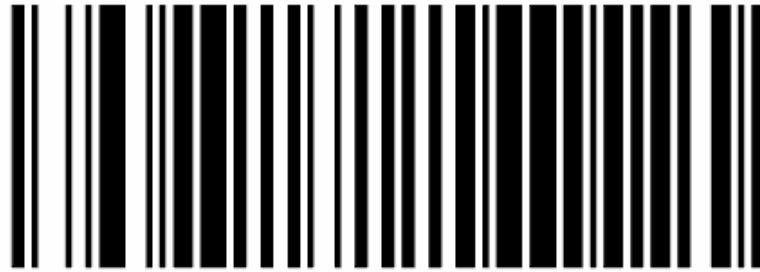

Label ID Transmission: Disable

Wyjście z trybu programowania

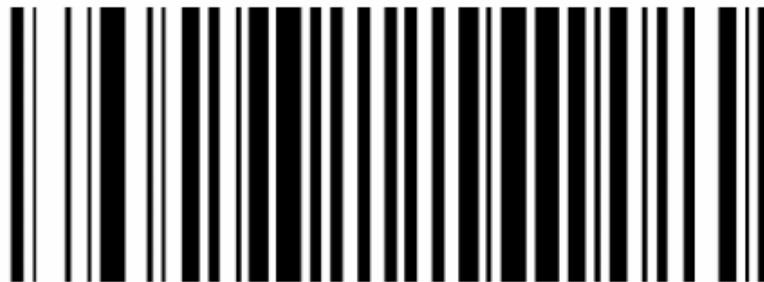

START / END





CE

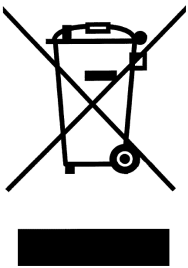

#### *Usuwanie zużytych urządzeń*

*Po zakończeniu okresu użytkowania nie wolno usuwać niniejszego produktu poprzez normalne odpady komunalne, lecz należy go oddać do punktu zbiórki i recyklingu urządzeń elektrycznych i elektronicznych. Informuje o tym symbol umieszczony na produkcie, instrukcji obsługi lub opakowaniu.*

*Zastosowane w urządzeniu tworzywa nadają się do powtórnego użycia zgodnie z ich oznaczeniem. Dzięki powtórnemu użyciu, wykorzystaniu materiałów lub innym formom wykorzystania zużytych urządzeń wnoszą Państwo istotny wkład w ochronę naszego środowiska.*

*Informacji o właściwym punkcie usuwania zużytych urządzeń udzieli Państwu administracja gminna.*



**COMP S.A., Oddział Nowy Sącz, NOVITUS - Centrum Technologii Sprzedaży  
ma w swojej ofercie:**



kasy fiskalne



drukarki fiskalne



czytniki kodów  
kreskowych



drukarki kodów  
kreskowych



kolktory danych



wagi



metkownice



terminale  
płatnicze



systemy  
akceptacji kart  
płatniczych



schematy  
lojalnościowe

**COMP S.A. Oddział Nowy Sącz, NOVITUS - Centrum Technologii Sprzedaży**

33-300 Nowy Sącz • ul. Nawojowska 118  
tel. 18 4440720 • fax 18 4440790  
e-mail: [info@novitus.pl](mailto:info@novitus.pl) • [www.novitus.pl](http://www.novitus.pl)

**infolinia: 801 13 00 23**